

AW 10 S

TR

KULLANIM KILAVUZU  
HAVA YIKAMA CİHAZI



 TROTEC

## İçindekiler

Kullanım kılavuzu hakkında bilgiler .....	2
Cihazın kullanım ömrü ve garanti süresi.....	2
Kullanım hatalarına ilişkin bilgiler – Güvenlik .....	2
Cihaz fonksiyonlarıyla ilgili tanıtıcı ve temel bilgiler .....	4
Taşıma ve nakliye sırasında dikkat edilecek hususlar .....	5
Bağlantı veya montaj.....	5
Kullanım .....	6
Cihazın enerji tüketimi açısından verimli kullanımına ilişkin bilgiler .....	7
Sonradan sipariş edilebilen aksesuarlar .....	7
Hatalar ve arızalar .....	7
Kullanıcının kendi yapabileceği bakım, onarım veya ürünün temizliğine ilişkin bilgiler .....	7
Bakım, onarım ve kullanımda uyulması gereken kurallar .....	10
Servis istasyonları .....	10
Üretici ve ithalatçı firmanın unvanı, adres ve telefon numarası .....	10
Teknik ek .....	10
Kullanım sırasında insan veya çevre sağlığına tehlikeli veya zararlı olabilecek durumlara ilişkin uyarılar .....	10

## Kullanım kılavuzu hakkında bilgiler

### Semboller



#### Elektrik gerilimine karşı uyarı

Bu sembol, elektrik gerilimi nedeniyle insanların hayatına ve sağlığına yönelik oluşan tehlikelere karşı uyarıda bulunur.



#### Uyarı

Sinyal sözcüğü, önlenmediği takdirde ölüm veya ağır bir yaralanmaya neden olabilecek orta risk derecesindeki bir tehlikeyi tanımlar.



#### Dikkat

Sinyal sözcüğü, önlenmediği takdirde hafif veya orta bir yaralanmaya neden olabilecek düşük risk derecesindeki bir tehlikeyi tanımlar.

### Not

Sinyal sözcüğü, önemli bilgilere işaret eder (örn. maddi hasarlar), fakat tehlikelere işaret etmez.



### Bilgi

Bu sembolün bulunduğu notlar, çalışmalarınızı hızlı ve güvenli şekilde yapmanız konusunda size yardımcı olur.



### Kılavuza dikkat ediniz

Bu sembolün bulunduğu notlar, kullanım kılavuzuna dikkat edilmesi gerektiği konusunda sizi uyarır.

Kullanım kılavuzunun ve AB uygunluk beyanının güncel sürümünü aşağıdaki linkten indiriniz:



AW 10 S



<https://hub.trotec.com/?id=42937>

## Cihazın kullanım ömrü ve garanti süresi

Aşağıdaki bilgiler sadece Türkiye için geçerlidir:

Ticari müşteriler için garanti süresi bir yıldır. Özel müşteriler için garanti süresi iki yıldır.

## Kullanım hatalarına ilişkin bilgiler – Güvenlik

**Bu kılavuzu, cihazı çalıştırmadan/kullanmadan önce dikkatlice okuyunuz ve kılavuzu her zaman kurulum yerinin hemen yakınında veya cihazın üzerinde bulundurunuz!**



### Uyarı

**Tüm güvenlik uyarılarını ve talimatları okuyunuz.**

Güvenlik uyarılarına ve talimatlara uymanın ihmal edilmesi, elektrik çarpmasına, yangına ve/veya ağır yaralanmalara neden olabilir.

**Daha sonra bakmak için tüm güvenlik uyarılarını ve talimatları saklayınız.**

Cihaz, gözetim altında veya cihazın güvenli kullanımı hakkında eğitilmiş ve bu nedenle oluşacak tehlikeleri anlamış olmaları durumunda 8 yaşın üstündeki çocuklar ve kısıtlı fiziksel, duyuusal veya mental yeteneklere sahip veya deneyimi ve/veya bilgisi eksik kişiler tarafından kullanılabilir.

Çocuklar cihazla oynamamalıdır. Temizlik ve kullanıcı bakımı, gözetim altında olmayan çocuklar tarafından yapılmamalıdır.

- Cihazı, patlama tehlikesi bulunan alanlarda çalıştırmayınız.
- Cihazı, agresif atmosferlerde çalıştırmayınız.

- Cihazı dik ve devrilmeyecek şekilde yerleştiriniz.
- Cihazı sadece taze içme suyuyla doldurunuz.
- Cihazın içine asla herhangi bir nesne veya uzuvlarınızı sokmayınız.
- Çalışma sırasında cihazın üstünü örtmeyiniz ve cihazı taşımayınız.
- Cihaz bir oyuncak değildir. Çocukları ve hayvanları uzak tutunuz. Cihazı sadece gözetim altında kullanınız.
- Cihazın dışında bulunan tüm elektrik kablolarının hasar görmeye karşı (örn. hayvanlar nedeniyle) korunduğundan emin olunuz. Elektrik kabloları veya şebeke bağlantısında hasar varken cihazı kesinlikle kullanmayınız!
- Elektrik fişini düzgün bir şekilde topraklanmış prize takınız.
- Elektrik kablosu için kullanılacak uzatma kablolarını; cihazın bağlantı gücünü, kablo uzunluğunu ve kullanım amacını göz önünde bulundurarak seçiniz. Uzatma kablosunu tamamen açınız. Aşırı elektrik yükü oluşmasına izin vermeyiniz.
- Cihazdaki bakım, temizlik veya onarım çalışmalarından önce, elektrik fişinin tutarak elektrik kablosunu prizden çekiniz.
- Cihazı kullanmadığınız zamanlarda, cihazı kapatınız ve elektrik kablosunu prizden çıkartınız.
- Elektrik fişinde veya elektrik kablosunda hasar tespit ettiyseniz cihazı kesinlikle kullanmayınız.  
Bu cihazın şebeke bağlantı hattı zarar görürse, tehlikeleri önlemek için, üretici veya müşteri hizmetleri ya da benzer nitelikte bir kişi tarafından değiştirilmelidir.  
Arızalı elektrik kabloları insan sağlığı için ciddi tehlike oluşturur!
- Cihazın kurulumu sırasında, Teknik Bilgiler bölümü uyarınca duvarlarla ve nesnelere arasında bırakılacak minimum mesafeye ve depolama ve çalışma koşullarına dikkat ediniz.
- Hava girişi ve hava çıkışının açık olduğundan emin olunuz.
- Emme tarafında hiçbir zaman kir ve gevşek nesnelere bulunmadığından emin olunuz.
- Cihazın üzerindeki güvenlik işaretlerini, çıkartmaları ve etiketleri çıkarmayınız. Tüm güvenlik işaretleri, çıkartmalar ve etiketlerin okunur durumda olmasını sağlayınız.

### Usulüne uygun kullanım

Cihazı sadece iç mekanlardaki havanın nemlendirilmesi ve temizlenmesi için teknik bilgilere uyararak kullanınız. Cihaz, rahatlatıcı bir oda iklimi sağlamak amacıyla oda havasının nemlendirilmesi için kullanılır.

### Usulüne aykırı kullanım

- Cihazı ıslak ya da suyla kaplı bir zemin üzerine yerleştirmeyiniz.
- Cihazın üzerine örn. ıslak elbiseler gibi nesnelere koymayınız.
- Cihazı açık havada kullanmayınız.
- Cihazla temiz içme suyu dışında başka sıvılar dağıtmayınız.
- Havadaki aşırı kirleri temizlemek için cihazı kullanmayınız.
- Cihaz üzerinde izin olmadan değiştirme, ekleme ya da dönüştürme işlemi yapmak yasaktır.

### Personelin niteliği

Bu cihazı kullanan kişiler:

- Nemli ortamlarda elektrikli cihazlarla çalışırken ortaya çıkabilecek tehlikeleri bilmeli.
- Başta güvenlik bölümü olmak üzere kullanım kılavuzunu okumuş ve anlamış olmalıdır.

Dış gövdenin açılmasını gerektiren bakım çalışmaları, sadece uzman elektrik servisleri veya Trotec tarafından gerçekleştirilmelidir.

### Kalan tehlikeler



#### Elektrik gerilimine karşı uyarı

Elektrikli parçalar üzerindeki çalışmalar sadece yetkili bir uzman şirket tarafından gerçekleştirilmelidir!



#### Elektrik gerilimine karşı uyarı

Cihaz üzerinde gerçekleştirilecek tüm çalışmalardan önce elektrik fişini prizden çıkartınız!  
Elektrik fişinden tutarak elektrik kablosunu elektrik prizinden çekiniz.



#### Uyarı

Eğitimsiz kişiler tarafından amacına veya usulüne uygun olmayan şekilde kullanılması durumunda bu cihaz çeşitli tehlikelere neden olabilir! Personel niteliklerine dikkat ediniz!



#### Uyarı

Cihaz bir oyuncak değildir ve çocukların eline geçmemelidir.



#### Uyarı

Boğulma tehlikesi!  
Ambalaj malzemesini dikkatsizce etrafta bırakmayınız.  
Çocuklar için tehlikeli bir oyuncakça dönüşebilir.



#### Dikkat

Cihazın çarpılması durumunda, alt parçadan dışarı su çıkar.  
Kuru çalışma nedeniyle cihazın zarar görmesini önlemek için cihazı elektrik şebekesinden ayırınız.

### Acil durumda yapılması gerekenler

1. Cihazı kapatınız.
2. Acil bir durumda cihazı şebeke beslemesinden ayırınız: Bağlantı kablosunu, fişten tutarak elektrik prizinden çekiniz.
3. Arızalı bir cihazı tekrar elektrik şebekesine bağlamayınız.

### Cihaz fonksiyonlarıyla ilgili tanıtıcı ve temel bilgiler

#### Cihaz açıklaması

Cihaz; hava temizliği, nemlendirme ve koku giderme için kullanılan 3'ü 1 arada bir kombi cihazdır.

Cihaz, kireç tortularına veya ıslak yerlere neden olmadan hem kokuları, hem de elektrostatik yüklenmeleri azaltır.

Cihaz; polenleri, hayvan kıllarını ve ev tozlarını bağlar ve kireç tortularına veya ıslak yerlere neden olmadan hem kokuları hem de elektrostatik yüklenmeleri azaltır.

Cihaz, saatte 400 ml'lik bir nemlendirme kapasitesi ve saatte 126 m<sup>3</sup>'lük bir hava debisiyle 25 m<sup>2</sup> veya 63 m<sup>3</sup>'lük odalar için uygundur.

Su deposu, yaklaşık 9 litrelik bir kapasiteye sahiptir ve bir su seviyesi göstergesiyle donatılmıştır. Su deposu boşalınca bir uyarı sinyali duyulur ve cihaz otomatik olarak kapanır.

Sensör kontrollü otomatik mod sayesinde, fan hızı oda nemine bağlı olarak ayarlanabilir. Bu sırada bağıl nem, ekrandaki göstergede görüntülenir.

Otomatik modun yanında, üç fan kademesinden biri manüel olarak da seçilebilir.

Cihaz, 40 dB altındaki bir ses düzeyiyle gürültüsüz şekilde çalışır.

Cihaz ayrıca, uyku zamanında sessiz çalışmaya olanak sağlayan bir gece moduna sahiptir.

### Cihazın görünümü

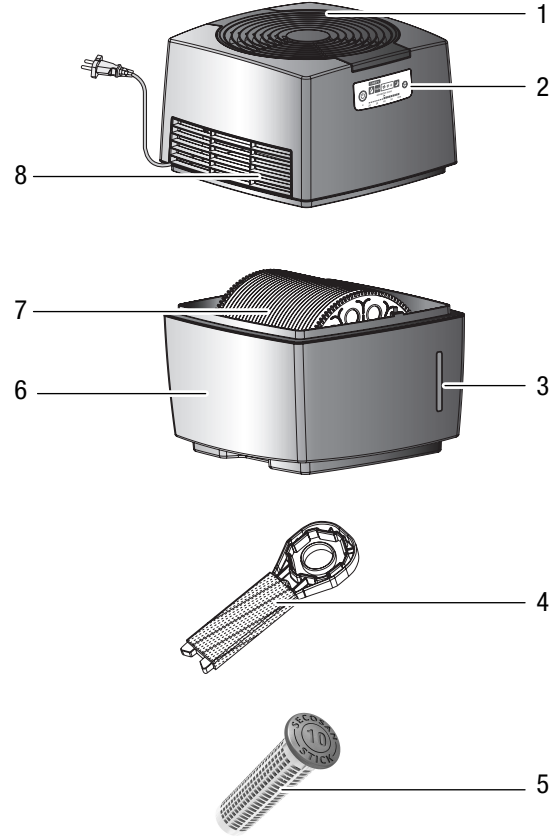

No.	Tanım
1	Hava girişi
2	Çalışma paneli
3	Su seviyesi göstergesi
4	Easy Kit
5	SecoSan® Stick 10 (opsiyonel aksesuar)
6	Su deposu
7	Disk
8	Hava çıkışı

## Taşıma ve nakliye sırasında dikkat edilecek hususlar

### Not

Düzgün olmayan bir şekilde depolar veya taşırsanız cihaz hasar görebilir.  
Cihazın taşınması ve depolanmasıyla ilgili bilgilere dikkat ediniz.

### Taşıma

Her taşıma işleminden **önce** şu uyarılara dikkat ediniz:

- Cihazı kapatınız.
- Elektrik fişinden tutarak elektrik kablosunu elektrik prizinden çekiniz.
- Cihazın üst ve alt parçasının birbirine sıkıca bağlanmış olup olmadığını kontrol ediniz.
- Cihazı alt parçadan kaldırınız.

Her taşıma işleminden **sonra** şu uyarılara dikkat ediniz:

- Cihazı, taşıma işleminden sonra dik olarak yerleştiriniz.

### Depolama

Her depolama işleminden **önce** şu uyarılara dikkat ediniz:

- Depolamadan önce su deposunu boşaltınız ve temizleyiniz (bkz. Bakım bölümü).
- Elektrik fişinden tutarak elektrik kablosunu elektrik prizinden çekiniz.

Cihazı kullanmadığınız zamanlarda aşağıdaki depolama koşullarına uyunuz:

- Kuru ve donmaya ve ısıya karşı korunmuş
- Tozdan ve doğrudan güneş ışığından korunan bir yerde dik bir pozisyonda
- Gerekirse, içeriye toz girmesine karşı bir kılıfla koruyarak

## Bağlantı veya montaj

### Teslimat kapsamı

- 1 x cihaz
- 1 x kombi alet Easy Kit
- 1 x kılavuz

### Cihazın ambalajından çıkartılması

1. Kartonu açınız ve cihazı çıkartınız.
2. Ambalajı cihazdan komple çıkartınız.
3. Elektrik kablosunu komple açınız. Elektrik kablosunun zarar görmemiş olmasına dikkat ediniz ve açarken kabloya zarar vermeyiniz.

### Devreye alma

- Cihazı tekrar çalıştırmadan önce elektrik kablosunun durumunu kontrol ediniz. Cihazın kusursuz durumda olduğundan şüphe duyarsanız müşteri hizmetlerini arayınız.
- Cihazı dik ve devrilmeyecek şekilde yerleştiriniz.
- Özellikle cihazı odanın ortasına yerleştirirseniz, elektrik kablosunu veya diğer kabloları döşerken kabloları takılıp düşme tehlikesini engelleyiniz. Kablo köprülerinden kaçınınız.
- Kablo uzatmalarının tamamen açılmış ve çözülmüş durumda olduğundan emin olunuz.

### Su deposunun doldurulması

1. Üst parçayı cihazdan kaldırarak çıkartınız ve yana koyunuz.
2. Ambalaj malzemesini diskten çıkartınız.
3. Diski su deposundan dışarı doğru kaldırınız.
4. Diğer ambalaj malzemelerini çıkartınız.
5. Diski tekrar cihaza yerleştiriniz.
6. Su deposuna taze içme suyu doldurunuz.  
⇒ Doluluk seviyesi, su deposundaki su seviyesi çizgisini aşmamalıdır.
7. SecoSan® Stick'i (opsiyonel aksesuar) su deposunun alt bölümüne yerleştiriniz.
8. SecoSan® Stick ile disk arasında yeterli mesafe olup olmadığını kontrol ediniz. Disk, engellenmeden hareket edebilmelidir.
9. Üst parçayı su deposunun üzerine oturtunuz.  
⇒ Üst parçadaki ekran ve alt parçadaki logo aynı yöne bakmalıdır.
10. Üst ve alt parçanın doğru şekilde birbirlerine bağlanmış olup olmadıklarını kontrol ediniz, aksi takdirde cihaz açılmaz.
11. Elektrik fişini yeterli şekilde emniyete alınmış bir elektrik prizine takınız.

## Kullanım

### Kumanda elemanları

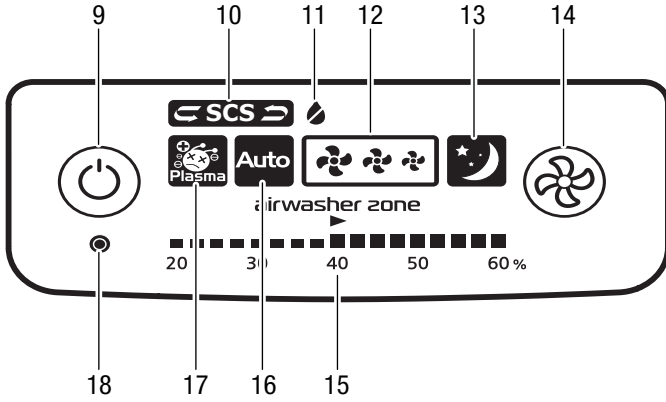

No.	Tanım	Açıklama
9	Power (Güç) tuşu	Cihazı açma veya kapatma
10	SecoSan® Stick göstergesi	SecoSan® Stick'in değiştirilmesi gerekiyorsa yanar
11	Su deposu göstergesi	Su eklenmesi gerekiyorsa yanar
12	Fan hızı göstergesi	Fan hızını gösterir
13	Gece modu göstergesi	Gece modu etkin durumdayken yanar
14	Çalışma modunu ayarlama tuşu	Çalışma modunun ayarlanması
15	Nem göstergesi	Cihaz % 50'de kapansa bile % 60'a kadar güncel oda nemini gösterir. airwasher zone = Rahat hissettiren aralık % 40 ile % 60 arasında.
16	Otomatik/Sürekli çalışma göstergesi	Cihaz Otomatik/sürekli çalışma modunda çalışırken yanar
17	Plazma jeneratörü göstergesi	Plazma jeneratörü devredeyken yanar
18	SecoSan® Stick Reset tuşu	SecoSan® Stick göstergesini sıfırlamak için SecoSan® Stick değiştirildikten sonra bu tuşa basılmalıdır

### Cihazın çalıştırılması

Devreye alma bölümünde açıklandığı gibi çalışmaya hazır şekilde kurduktan sonra cihazı çalıştırabilirsiniz.

1. Power (Güç) tuşuna (9) basınız.

⇒ Cihaz açılır.

### Çalışma modunun ayarlanması

Aşağıdaki tablo, çalışma modlarına genel bakışı gösterir:

Çalışma modu	Açıklama	Gösterge
Auto (Otomatik)	Oda nemine bağlı olarak fan hızının ayarlanması. % 50 neme ulaşıldığında cihaz durur. Ölçülen nem % 50'nin altına indiğinde çalışmaya devam eder.	
Gece modu	Cihaz gece modunda çalışır. Çalışma panelinin LED aydınlatması kısılır. Fan, en düşük hız kademesinde çalışır. % 50 neme ulaşıldığında cihaz durur. Ölçülen nem % 50'nin altına indiğinde çalışmaya devam eder.	
Fan maks	Fan, oda neminden bağımsız olarak en yüksek hız kademesinde çalışır.	
Fan med	Fan, oda neminden bağımsız olarak orta hız kademesinde çalışır.	
Fan min	Fan, oda neminden bağımsız olarak en düşük hız kademesinde çalışır.	

1. İstedığınız çalışma modu ayarlanana kadar Çalışma modu tuşuna (14) basınız.

⇒ İlgili gösterge yanar.

### Su ekleme

Su deposu göstergesi (11) yanınca su eklemeniz gerekir.

### Not:

Yaklaşık bir haftalık çalışmadan sonra, taze içme suyu eklenmeden önce su deposu temizlenmelidir. Su deposunun temizlenmesi ile ilgili ayrıntılı bilgileri Kullanıcının kendi yapabileceği bakım, onarım veya ürünün temizliğine ilişkin bilgiler bölümünde bulabilirsiniz.

1. **Power (Güç)** tuşuna (9) basınız.  
⇒ Cihaz kapanır.
2. Elektrik fişini prizden çıkartınız.
3. Üst parçayı su deposundan çıkartınız.
4. Su deposuna taze içme suyu doldurunuz.  
⇒ Doluluk seviyesi, su deposundaki doluluk seviyesi çizgisinin altında olmalıdır.
5. Gerekirse, SecoSan® Stick'in (opsiyonel) su deposundaki doğru yerde olup olmadığını kontrol ediniz.
6. Üst parçayı su deposunun üzerine oturtunuz.  
⇒ Üst parçadaki ekran ve alt parçadaki logo aynı yöne bakmalıdır.
7. Üst ve alt parçanın doğru şekilde birbirlerine bağlanmış olup olmadıklarını kontrol ediniz, aksi takdirde cihaz açılmaz.
8. Elektrik fişini yeterli şekilde emniyete alınmış bir elektrik prizine takınız.
9. **Power (Güç)** tuşuna (9) basınız.  
⇒ Cihaz tekrar açılır.

### Devre dışı bırakma

- Elektrik fişinden tutarak elektrik kablosunu elektrik prizinden çekiniz.
- Su deposunu boşaltınız ve temizleyiniz.
- Gerekirse SecoSan® Stick'i çıkartınız.
- Üst havalandırma ızgarasını, Kullanıcının kendi yapabileceği bakım, onarım veya ürünün temizliğine ilişkin bilgiler bölümünde anlatılanlara uygun şekilde temizleyiniz.
- Plazma jeneratörünü, Kullanıcının kendi yapabileceği bakım, onarım veya ürünün temizliğine ilişkin bilgiler bölümünde anlatılanlara uygun şekilde temizleyiniz.
- Cihazı, Depolama bölümünde anlatılanlara uygun şekilde depolayınız.

### Cihazın enerji tüketimi açısından verimli kullanımına ilişkin bilgiler

Gereksiz enerji tüketimini önlemek için, cihazın sadece gerçek kullanım süresi boyunca açık kalmasına dikkat ediniz. Mevcutsa, cihazın kapatma otomatından faydalanınız.

### Sonradan sipariş edilebilen aksesuarlar

Tanım	Ürün numarası
SecoSan® Stick 10	6.100.004.110

### Hatalar ve arızalar

Kusursuz işlevselliği temin etmek için, cihaz üretim esnasında defalarca kontrol edilmiştir. Buna rağmen arızalar ortaya çıkarsa cihazı aşağıdaki listeye göre kontrol ediniz.

#### Cihaz çalışmaya başlamıyor:

- Elektrik bağlantısını kontrol ediniz.
- Elektrik kablosunun ve elektrik fişinin hasarlı olup olmadığını kontrol ediniz.
- Yapı tarafındaki şebeke sigortasını kontrol ediniz.
- Cihazın üst ve alt parçasının birbirine doğru şekilde bağlanmış olup olmadığını kontrol ediniz.
- Cihazı yeniden başlatmadan önce 10 dakika bekleyiniz. Cihaz çalışmaya başlamazsa, uzman bir şirket veya Trotec tarafından bir elektriksel kontrol gerçekleştirilmesini sağlayınız.

#### Su dışarı akıyor:

- Cihazın dikey konumda ve durma güvenliği sağlanmış şekilde kurulup kurulmadığını kontrol ediniz.
- Cihazı kaçak açısından kontrol ediniz.

#### Not

Tüm bakım ve onarım çalışmalarından sonra en az 3 dakika bekleyiniz. Cihazı ancak daha sonra açınız.

### Cihazınız kontrollerden sonra sorunsuz bir şekilde çalışmıyor mu?

Müşteri servisiyle temas kurunuz. Cihazı onarım için bir uzman elektrik servisine veya Trotec'e götürünüz.

### Kullanıcının kendi yapabileceği bakım, onarım veya ürünün temizliğine ilişkin bilgiler

#### Bakıma başlanmadan önce yapılacak işlemler



#### Elektrik gerilimine karşı uyarı

Elektrik fişine nemli ya da ıslak elle dokunmayınız.

- Cihazı kapatınız.
- Elektrik fişinden tutarak elektrik kablosunu elektrik prizinden çekiniz.

#### Dış gövdenin temizlenmesi

Dış gövdeyi nemli, yumuşak, hav bırakmayan bir bezle temizleyiniz. Dış gövdenin içine nem girmemesine dikkat ediniz. Elektrikli parçaların nemle temas etmemesine dikkat ediniz. Bezi nemlendirmek için örn. temizleme spreyi, çözücü madde, alkol içeren temizleyiciler veya aşındırıcı maddeler gibi agresif temizlik maddeleri kullanmayınız.

## Su deposunun temizlenmesi ve SecoSan® Stick'in (opsiyonel) değiştirilmesi

Su deposunu en azından haftada bir kez ve her devreye alma veya devre dışı bırakma işleminden önce temizleyiniz.

- ✓ Cihaz kapandı ve elektrik şebekesinden ayrıldı.
- ✓ Cihazın üst parçası cihazdan çıkartıldı.
- 1. Diski su deposundan çıkartınız.
- 2. Gerekirse SecoSan® Stick'i su deposundan çıkartınız.
- 3. Kalan suyu bir gidere boşaltınız.
- 4. Su deposunun içini yumuşak bir temizlik maddesiyle temizleyiniz.
- 5. Su deposunu temiz suyla iyice durulayınız.
- 6. Tankın iç kısmını tüy bırakmayan bir bezle kurutunuz.
- 7. SecoSan® Stick'i kullanmaya devam etmek isterseniz, temiz suyla iyice durulayınız.
  - ⇒ SecoSan® Stick yaklaşık 6 ayda bir değiştirilmelidir. Bir değişim gerekli olduğunda SecoSan® Stick LED göstergesi yanar. Bir değişimden sonra SecoSan® Stick'i kurallara uygun şekilde tasfiye ediniz.
- 8. (Yeni) SecoSan® Stick'i su deposunun bir köşesine yerleştiriniz. Dönen diskin bloke olmamasına dikkat ediniz.
- 9. Diski yerine takınız. Diskin tam olarak hareket edip etmediğini kontrol ediniz. Gerekirse, diskin engellenmeden dönebilmesi için SecoSan® Stick'in konumunu değiştiriniz.
- 10. Su deposuna taze içme suyu doldurunuz.
- 11. Üst parçayı cihazın üzerine oturtunuz.

SecoSan® Stick'i değiştirdiyse, cihaz tekrar açıldıktan sonra SecoSan® Stick göstergesi (10) sıfırlanmalıdır:

1. Reset tuşuna (18) yaklaşık 3 saniye süreyle uygun bir aletle (örn. ataş veya kürdan) basınız.
  - ⇒ SecoSan® Stick göstergesi (10) söner.

## Diskin temizlenmesi

- ✓ Cihaz kapandı ve elektrik şebekesinden ayrıldı.
- ✓ Cihazın üst parçası cihazdan çıkartıldı.
- 1. Az miktarda kirlenme olması durumunda, Easy Kit'i iki diskin arasına sokunuz ve ileri geri hareket ettiriniz.

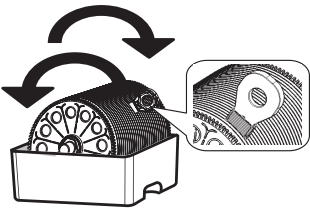

2. Ciddi kirlenme durumlarında disk münferit parçalara ayrılabilir ve iyice temizleyebilirsiniz:

## Diskin takılması

1. Diski su deposundan dışarı çıkartınız.
2. Easy Kit'i veya bir madeni parayı saatin tersi yönde döndürerek yandaki vidalı bağlantıyı açınız.

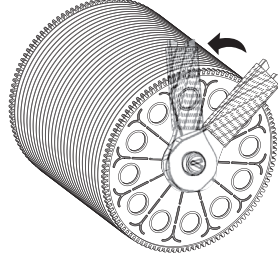

3. Başlığı çıkartınız.
4. Diskleri tek tek şafttan aşağı doğru çıkartabilir ve temizleyebilirsiniz.

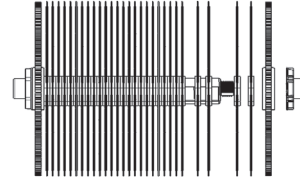

5. Temizledikten sonra diskleri şaftın üzerine oturtunuz.
6. Başlığı şaftın üzerine oturtunuz ve saat yönünde vidalayınız.
7. Diski tekrar cihaza yerleştiriniz. Diskin tam olarak hareket edip etmediğini kontrol ediniz. Gerekirse, diskin engellenmeden dönebilmesi için SecoSan® Stick'in konumunu değiştiriniz.
8. Üst parçayı cihazın üzerine oturtunuz.



## Üst havalandırma ızgarasının temizlenmesi

Görülür şekilde kirlenmiş olması durumunda üst havalandırma ızgarasını temizleyiniz.

✓ Cihaz kapandı ve elektrik şebekesinden ayrıldı.

1. Cihazın arka tarafında üstte yer alan civatayı uygun bir tornavidayla (yıldız, +) gevşetiniz.

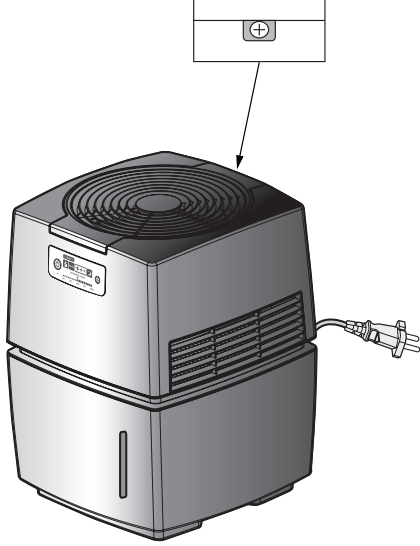

2. Havalandırma ızgarasını çıkartınız.

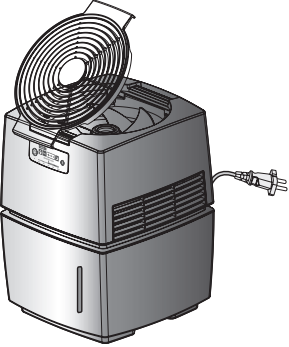

3. Havalandırma ızgarasını nemli, tüy bırakmayan bir bez veya elektrik süpürgesiyle temizleyiniz.

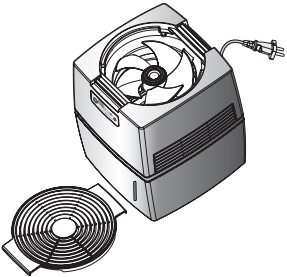

4. Fanın lamelleri de ciddi oranda kirlenmişse, kuru bir toz bezi veya elektrik süpürgesiyle (düşük kademe) tozu temizleyebilirsiniz. Fanın içine nem girmemesine dikkat ediniz.
5. Yerine oturana kadar havalandırma ızgarasını cihazın üzerine oturtunuz.
6. Arka taraftaki civatayı sıkınız.

## Plazma jeneratörünün temizlenmesi

Plazma jeneratörünün elektrotlarını yaklaşık olarak her iki haftada bir temizleyiniz.

Temizlik için piyasada bulunan pamuklu çubukları kullanınız.

Temizlik için pamuklu çubuğu suyla hafifçe nemlendirebilirsiniz.

Nemlendirilmiş pamuklu çubuk kullanırsanız, bileşeni her zaman kuru bir pamuklu çubukla siliniz.

✓ Cihaz kapandı ve elektrik şebekesinden ayrıldı.

1. Cihazın arka tarafında üstte yer alan civatayı uygun bir tornavidayla (yıldız, +) gevşetiniz.

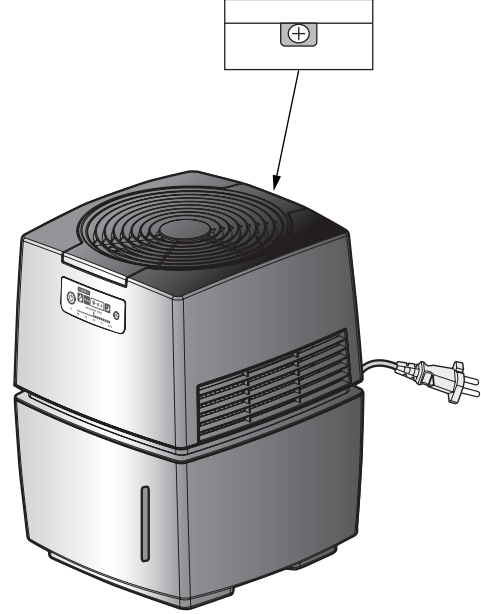

2. Havalandırma ızgarasını çıkartınız.

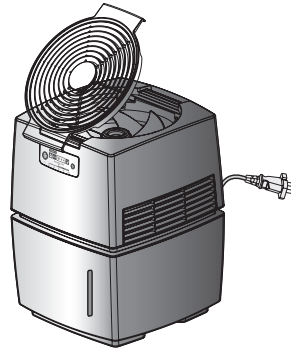

3. Her iki elektrotun üstünü bir pamuklu çubukla dikkatlice siliniz.

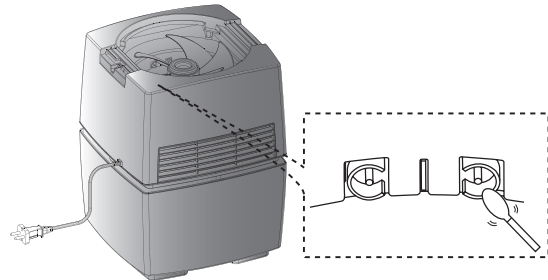

4. Yerine oturana kadar havalandırma ızgarasını cihazın üzerine oturtunuz.
5. Arka taraftaki civatayı sıkınız.

### Bakımdan sonra yapılması gerekenler

Cihazı kullanmaya devam etmek istiyorsanız:

- Elektrik fişini prize takarak cihazı tekrar çalıştırınız.

Cihazı uzun süre kullanmayacaksanız:

- Cihazı, Depolama bölümüne uygun şekilde depolayınız.

### Bakım, onarım ve kullanımda uyulması gereken kurallar



#### Uyarı

Dış gövdenin açılmasını gerektiren periyodik bakım çalışmaları ve onarımlarda Trotec müşteri servisine başvurunuz. Kurallara aykırı şekilde açılan cihazlar her türlü garanti kapsamı dışındadır ve garanti talepleri geçersiz olur.

### Servis istasyonları

Aşağıdaki bilgiler sadece Türkiye için geçerlidir:

Trotec Endüstri Ürünleri Tic.Ltd.Sti.

Oruçreis Mh., Giyimkent Cd.,

14. Sok. No.61, Giyimkent Sitesi

34235 Esenler/İstanbul

Telefon: +90 212 438 56 55

### Üretici ve ithalatçı firmanın unvanı, adres ve telefon numarası

İthalatçı (sadece Türkiye için geçerlidir):

Trotec Endüstri Ürünleri Tic.Ltd.Sti.

Oruçreis Mh., Giyimkent Cd.,

14. Sok. No.61, Giyimkent Sitesi

34235 Esenler/İstanbul

Telefon: +90 212 438 56 55

Faks: +90 212 438 56 51

Üretici:

Trotec GmbH

Grebener Straße 7

D-52525 Heinsberg

Telefon: +49 2452 962-400

Faks: +49 2452 962-200

E-posta: info@trotec.de

### Teknik ek

#### Teknik bilgiler

Parametre	Değer
Uygun olduğu alan, maks.	25 m <sup>2</sup> / 63 m <sup>3</sup>
Maks. nemlendirme kapasitesi	400 ml / saat
Bağıl nem göstergesi	% 20 ila % 60
Hava miktarı, maks.	126 m <sup>3</sup> / saat
Şebeke bağlantısı	1/N/PE ~ 220V / 50 - 60 Hz
Maks. güç tüketimi	11 W
1 m mesafedeki ses basıncı seviyesi (Maks. kademe)	32 dB(A)
Su deposu	9 l
Boyutlar (Uzunluk x Genişlik x Yükseklik)	315 x 310 x 390 mm
Ağırlık	6 kg
Su filtresi	SecoSan® Stick 10

### Kullanım sırasında insan veya çevre sağlığına tehlikeli veya zararlı olabilecek durumlara ilişkin uyarılar



Elektronik cihazlar evsel atık değildir ve Türkiye'de, elektrikli ve elektronik cihazlar hakkındaki Elektrikli ve Elektronik Teçhizat Atıkları Direktifi'ne (EETA) göre uzman bir tasfiye merkezine gönderilmelidir. Kullandıktan sonra lütfen bu cihazı geçerli yasal düzenlemelere uygun şekilde tasfiye ediniz.

Trotec GmbH

Grebener Str. 7  
D-52525 Heinsberg

☎ +49 2452 962-400

☎ +49 2452 962-200

✉ [info@trotec.com](mailto:info@trotec.com)

[www.trotec.com](http://www.trotec.com)